

HSV3205 User manual

USB 3.0

English manual

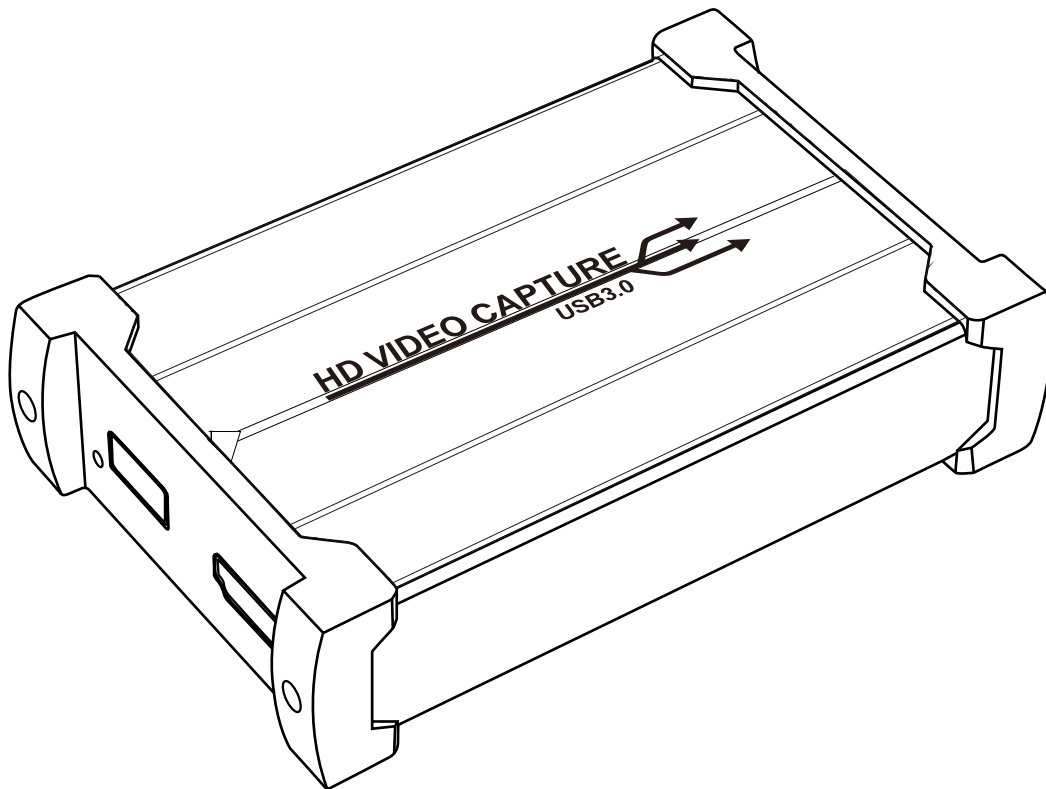

I Product Overview

The HD video capture card can convert audio and video data of devices that are equipped with HD output interface such as camera, PC, set-top box and game machine into computer-readable USB data that can be input into the computer via USB3.0 interface. Users are enabled to receive video data by common computer capture software such as OBS and Pot Player. They can edit video data files on software or upload to the server by making RTMP live streaming. They also can record and save data in the computer.

II Product Features

- Dimension of HD Video Capture Card: length: 65 mm, width: 65 mm, height: 22 mm
- Support HD video signal input
- Powered by USB3.0 (not need external power)
- Support HD video output
- Support all standard HD video protocols with resolution ratio below 4K
- Output resolution ratio up to 4K/30Hz, capture resolution ratio up to 4K/30Hz
- Compatible with HD video HDCP1.4
- Support 48K and 44.1K audio input
- Support USB3.0
- Work Power Consumption: 3W
- Support 3.5mm headphone audio output, 3.5mm microphone

III Ports Names

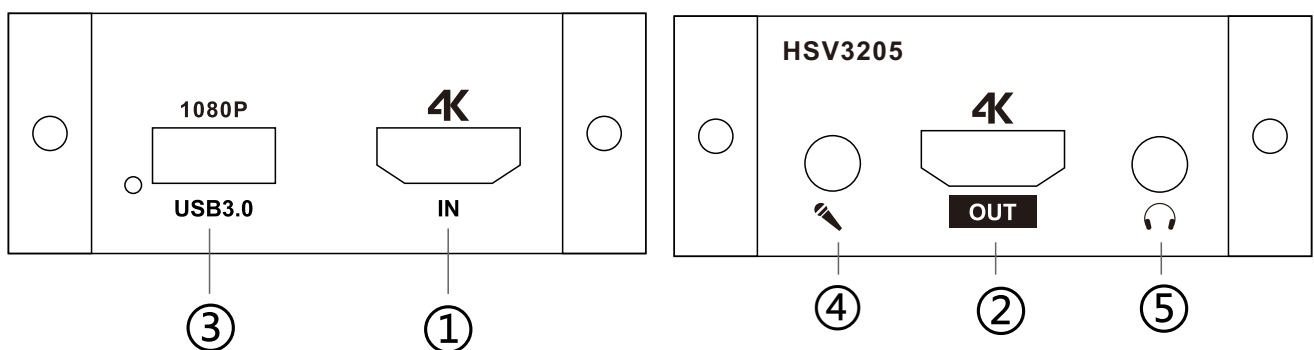

① HD Input

② HD Output

③ USB3.0

④ Mic Input

⑤ Audio Output

Connection Diagram

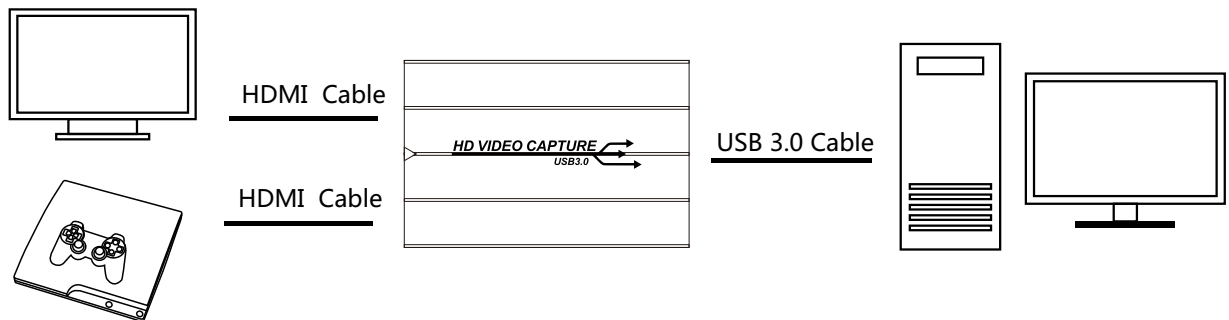

1. Connect the HD video input signal to the HD video input interface ;

IV Instructions

2. Connect the USB3.0 interface to the computer ;

3. Connect to the device that requires capture data (connect the display or TV to the HD video output interface if required);

4. Refer to the use of PotPlayer (as shown in the figure 1), also support other software such as XO and OBS;

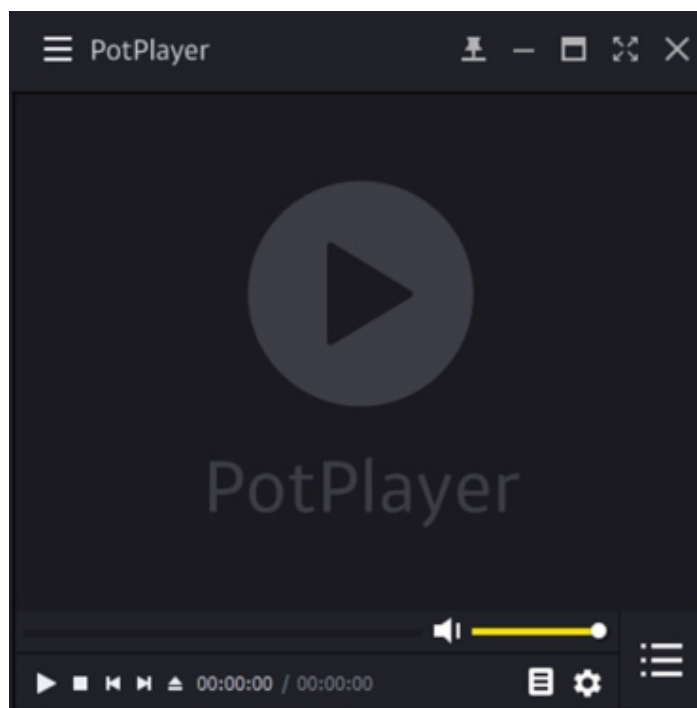

Figure1

5. Click the menu bar of PotPlayer – click “Open” – open the device settings (as shown in the figure 2);

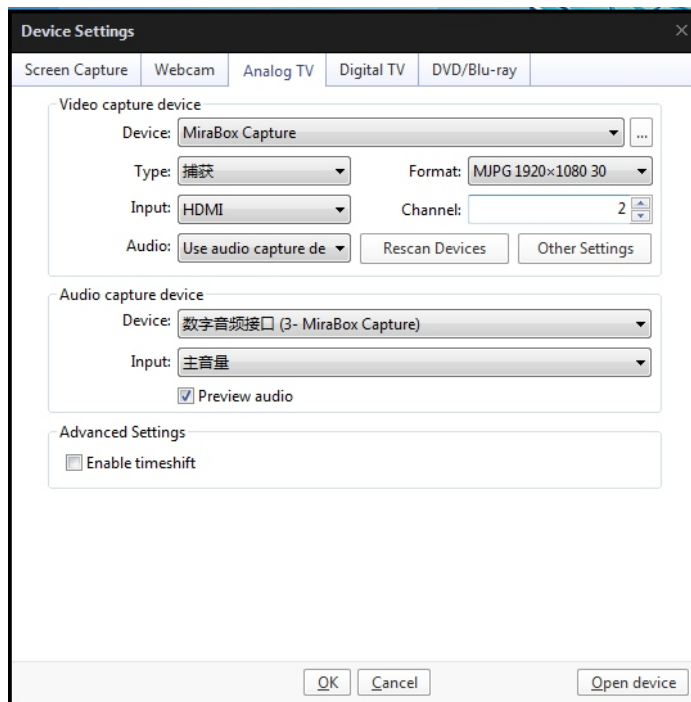

Figure2

6. Open the Analogue TV settings according to the figure 2 – click to open the device – HD video capture card starts to work normally (as shown in the figure 3);

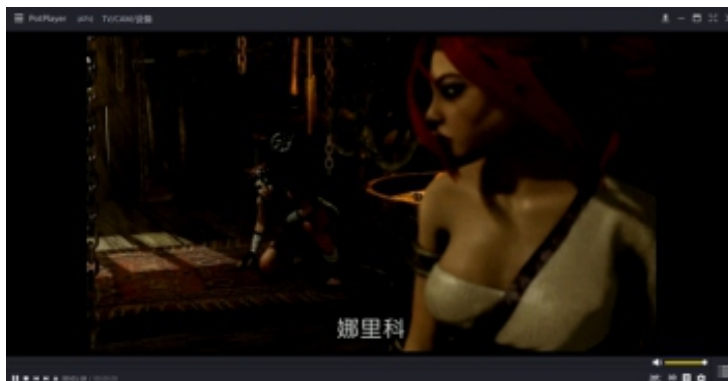

Figure3

7. Click the menu bar of PotPlayer if you want to record videos – click videos – video recording – record videos immediately – start to record videos normally (as shown in the figure 4).

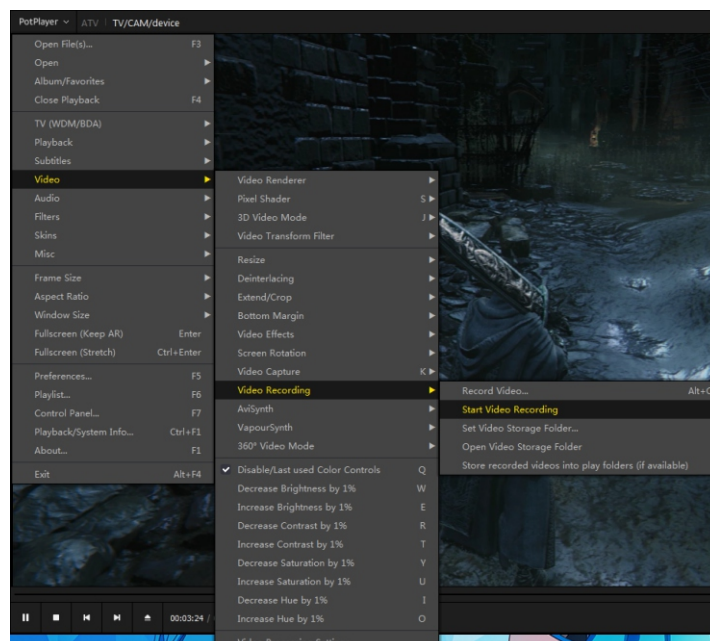
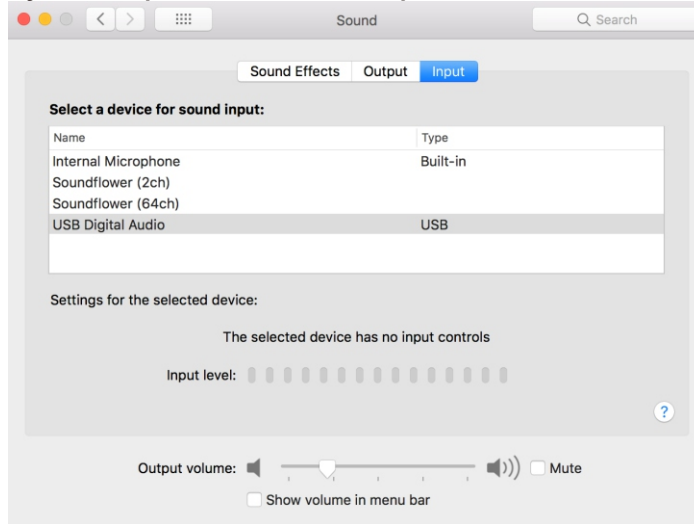

Figure4

OBS Setting (Mac OS)

1. Open Mac System preferences, open "Sound" select "USB Digital Audio"



2. Open OBS software, click "+" in source to add Audio Capture Device and select "USB Digital Audio" in Device

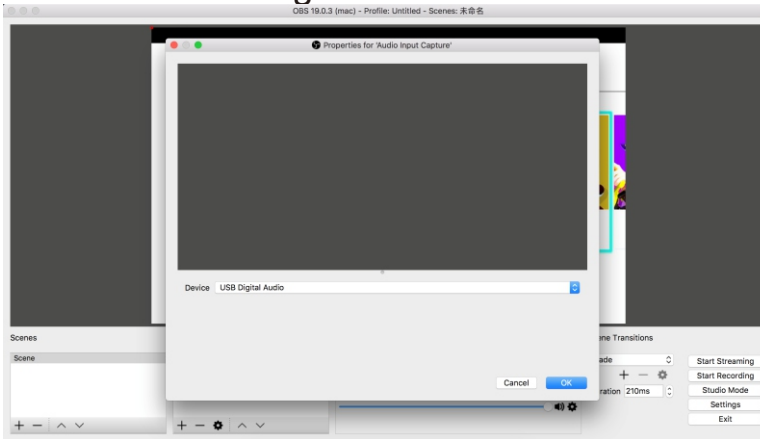

3. Click setting in Mixer to select "Advanced Audio Properties", Audio input capture item choose "Monitor and Output"

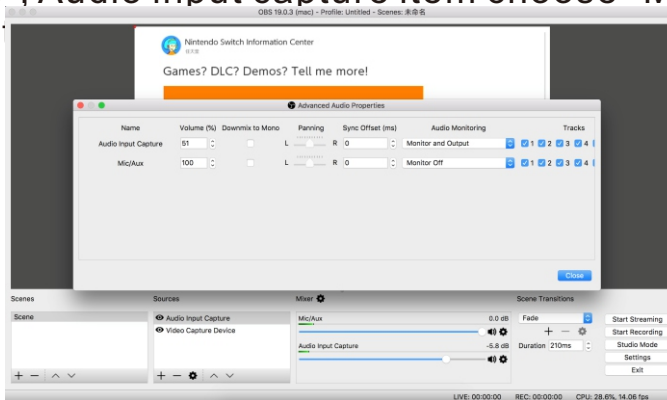

4. Click "+" in source to add Video Capture Device and select "USB Video", select "1920x1080" in resolution, select "60" in frame rate.

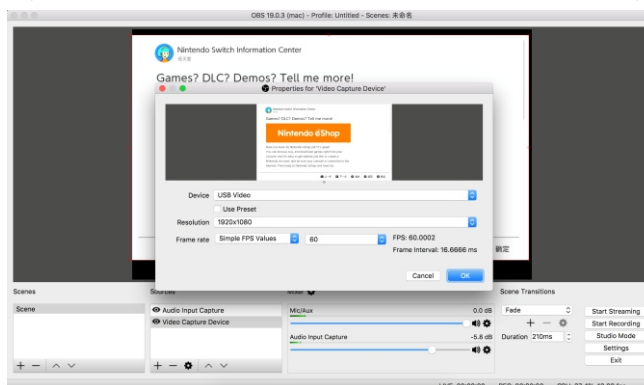

5. Click "OK"

OBS Setting (Windows)

1. Open OBS → Click "+" in Source to add Video Capture Device
→ OK

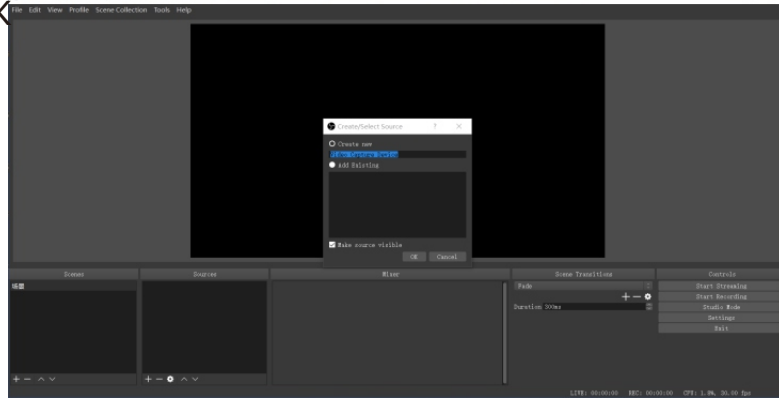

2. Properties for Video Capture Device → Device(USB Video) → Resolution/FPS Type (Custom) → Resolution(1920*1080) → FPS (60pfs) → Video Format ((YUY2/MJPEG)) → Audio Out Mode(Output desktop audio(WaveOut)) → √Use custom audio device → Audio Device(2-USB Digital Audio) → OK

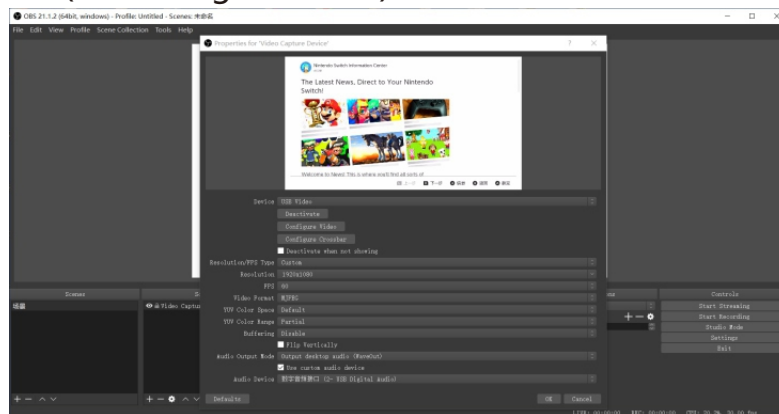

3. Setting → Stream → choosee your Live service (YouTube/Twitch...), input you channel stream key → OK

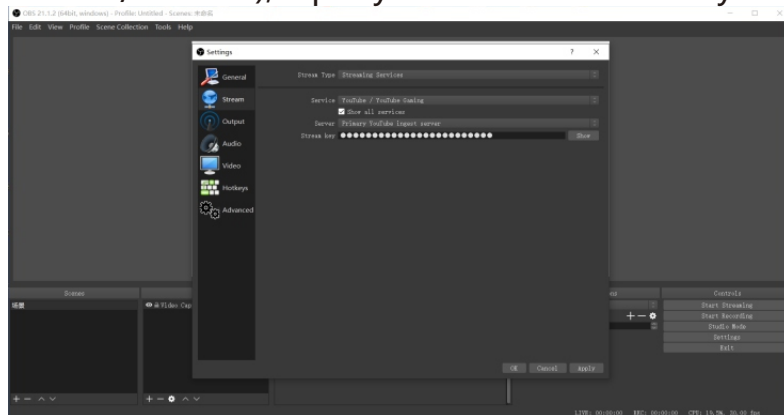

4. Start streaming or start recording

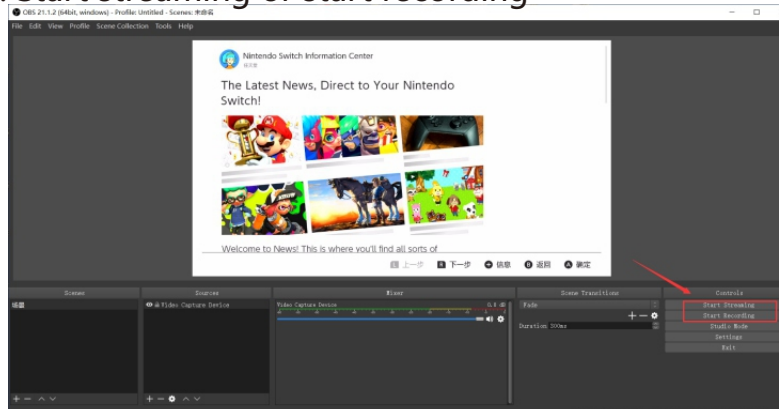

取扱説明書

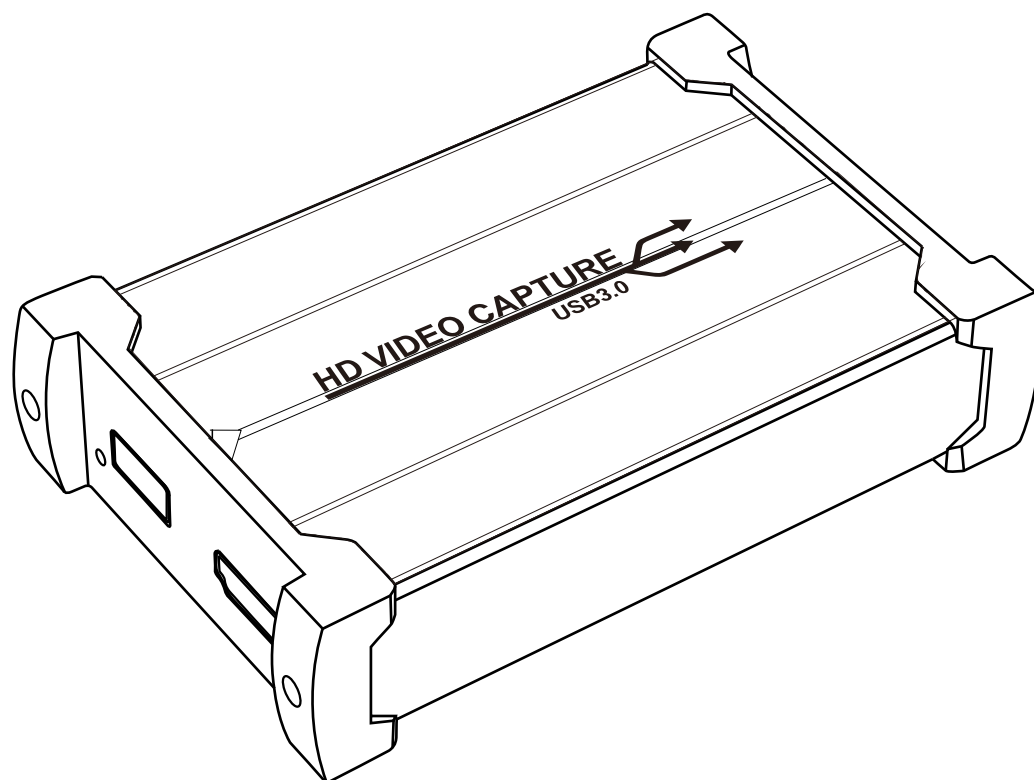

1.製品概要

このHDビデオキャプチャーボードを使用し、カメラ、PC、セットトップボックス、ゲーム機などのHD出力ポートを備えたデバイスの音声とビデオデータを、コンピューターが認識できるUSBデータに変換できます。USB 3.0ポートでパソコンに接続し、通常のキャプチャーソフトウェア（例えば：OBS、Pot Player）でビデオデータファイルを受信して編集したり、ライブストリーミングでサーバーにアップロードしたりすることができます。また、録画したファイルをパソコンに保存することもできます。

二、製品特徴

- ・ HDビデオキャプチャーボードのサイズ：長さ65mm 幅65mm 高さ 22mm
- ・ HDビデオ信号入力に対応します
- ・ USB 3.0給電に対応し、外部電源は不要です
- ・ HDビデオループアウトに対応します
- ・ 解像度が4K以下のすべての標準HDビデオプロトコルに対応します
- ・ ループアウト解像度は最大4K/30HZ、キャプチャー解像度は最大4K / 30HZになります
- ・ HDビデオ1.4HDCPと互換性があります
- ・ 48Kと44.1Kオーディオ入力に対応します
- ・ USB 3.0に対応します
- ・ 動作消費電力は 3 Wになります
- ・ 3.5mmヘッドフォンオーディオ出力、3.5mmマイクをサポート

三、ポート名

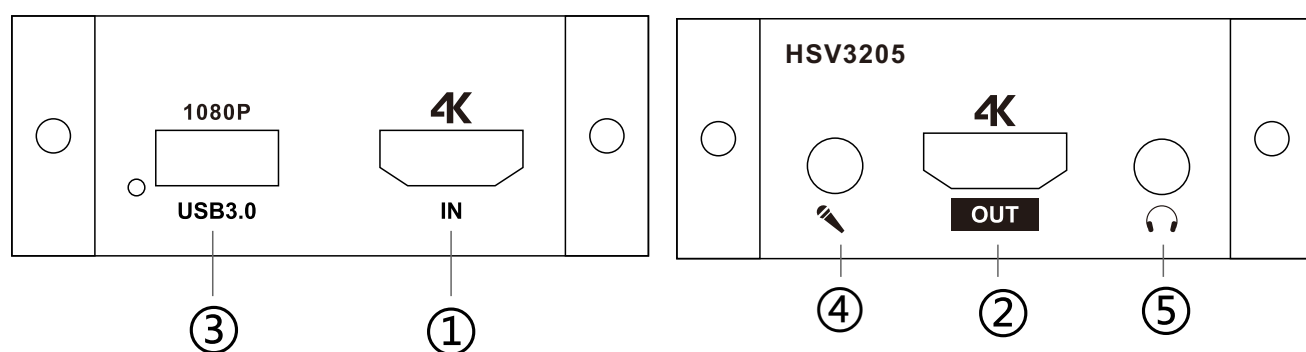

① HD 入力

② HD 出力

③ USB3.0

④ マイク入力

⑤ 音声出力

接続図

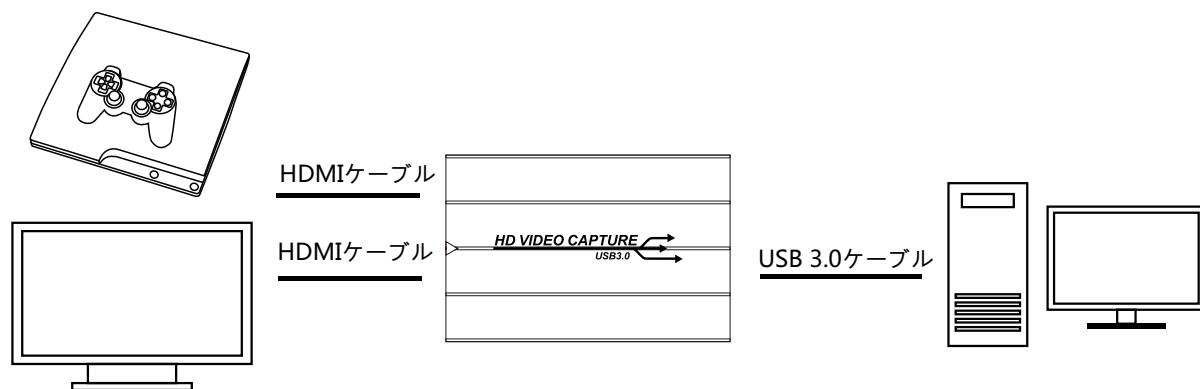

四、操作ガイド

- ① HDビデオ入力信号をHDビデオ入力ポートに接続します；
- ②USB 3.0ポートをパソコンに接続します；
- ③キャプチャーしたいデバイスを接続し、必要に応じて、USB 3.0をディスプレイまたはテレビのHDビデオループアウトポートに接続します。
- ④PotPlayerを利用する場合は、図1を参照してください。XO、OBSなどのソフトウェアにも対応します。



図1

- ⑤図2に示すように、PotPlayerのメニューをクリックし、「開く」をクリックし、「デバイス設定」を開きます。

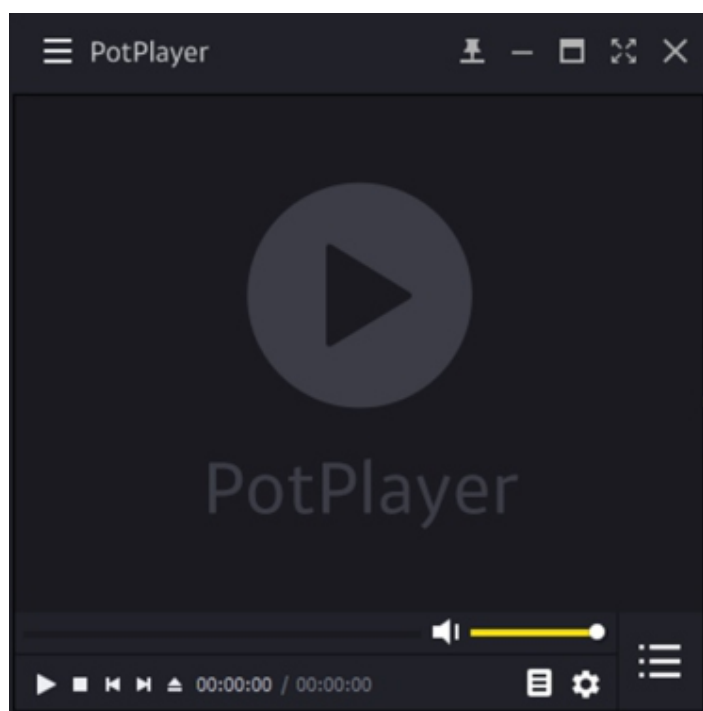

図2

⑥図2に示すように、アナログTV設定を開き、「デバイスを開く」をクリックすると、図3に示すように、HDビデオキャプチャーボードが機能し始めます。



図3

⑦ビデオを録画する場合は、PotPlayerのメニューをクリックし、「映像」 - 「ビデオのキャプチャー」 - 「ビデオキャプチャーをすぐ開始」をクリックすると、図4に示すように、ビデオを録画できます。

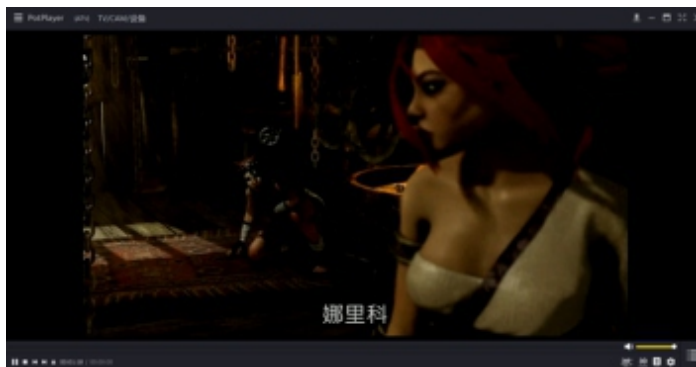

図4

OBS設定 (Mac OS)

1. 開くMacシステムの設定、開く「サウンド」、選択「USB Digital Audio」

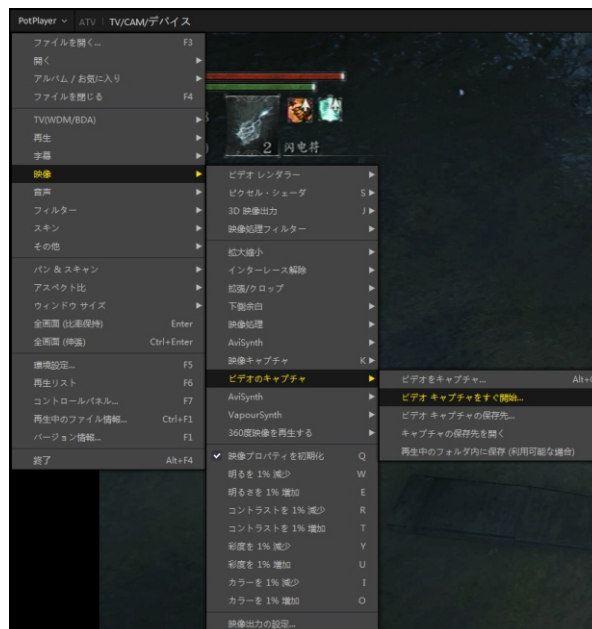
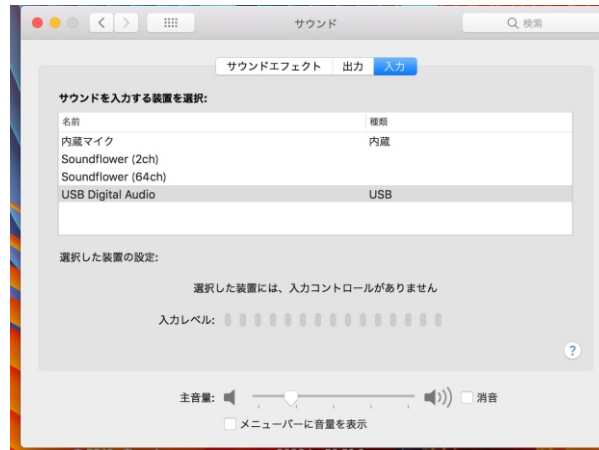

2. 開くOBS、ソースで「+」をクリックして音声入力キャプチャデバイスを追加し、デバイスで「USB Digital Audio」を選択します

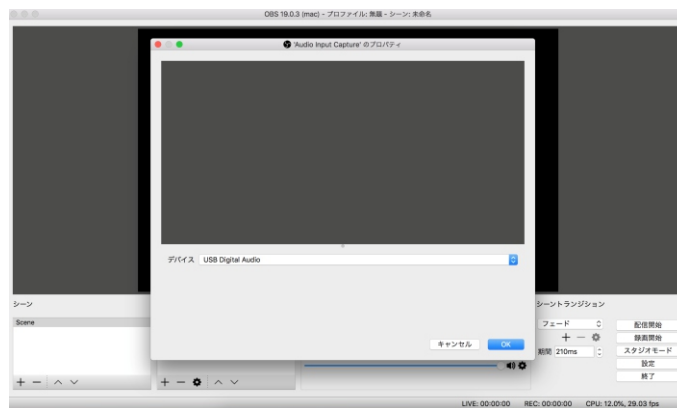

3. 設定をクリックして[ミキサー]ウィンドウの「オーディオの詳細プロパティ」を選択します、音声入力キャプチャ項目は「モニターと出力」を選択します

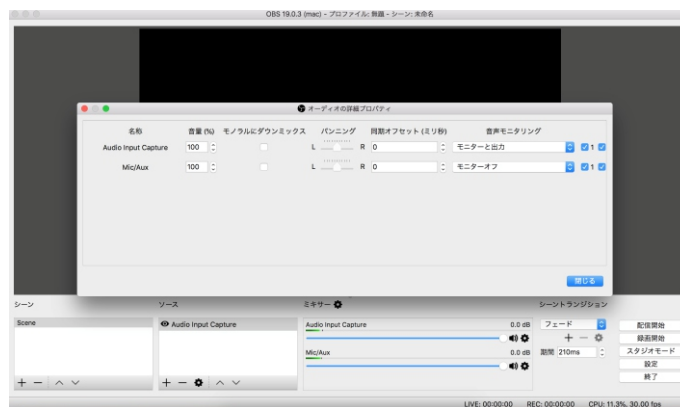

4. ソースで「+」をクリックして映像キャプチャデバイスを追加し、「USB Video」を選択し、解像度で「1920x1080」を選択し、フレームレートで「60」を選択します

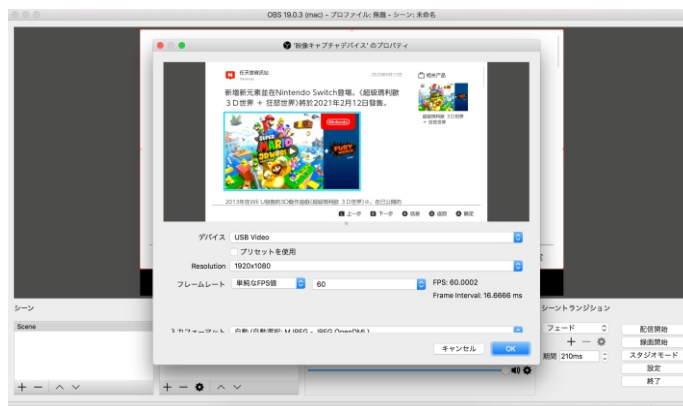

5. [OK]をクリックします

OBS設定 (Windows)

1. 開くOBS → クリック "+" 追加する "映像キャプチャデバイス" → OK

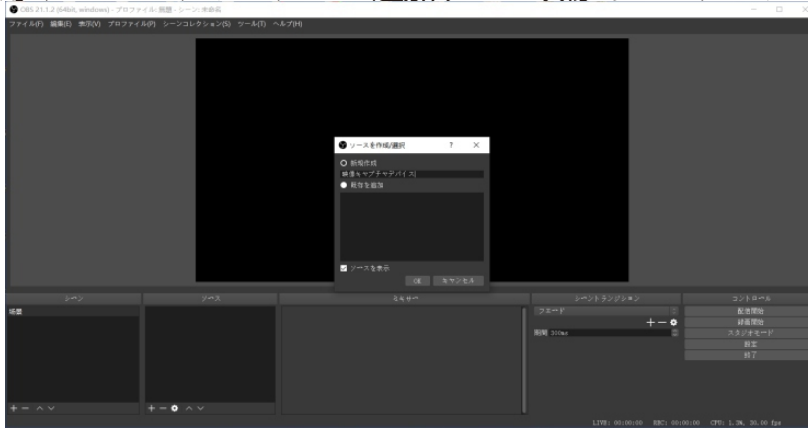

2. 映像キャプチャデバイスのプロパティ → デバイス(USB Video) → 解像度/FPSタイプ (カスタム) → 解像度 (1920*1080) → FPS (60) → 映像フォーマット (YUY2/MJPEG) → 音声出力モード(デスクトップ音声出力 (WaveOut)) → ✓カスタム音声デバイスを使用する → 音声デバイス (2-USB Digital Audio) → OK

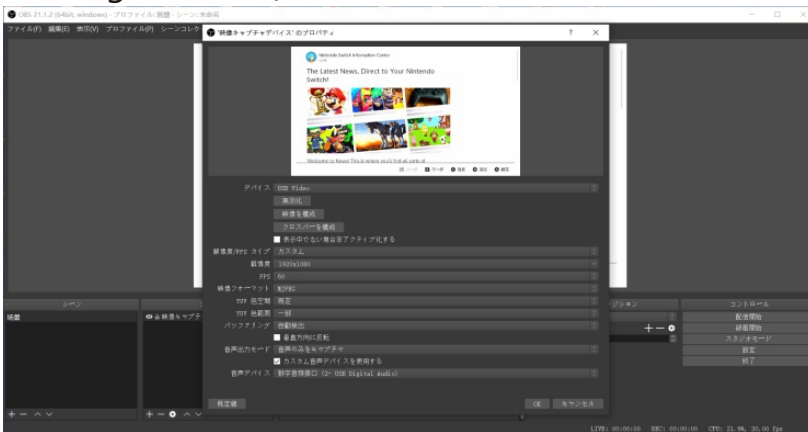

3. 設定 → 配信 → サービスを選択 (YouTube/Twitch...) → 入力ストリームキー → OK

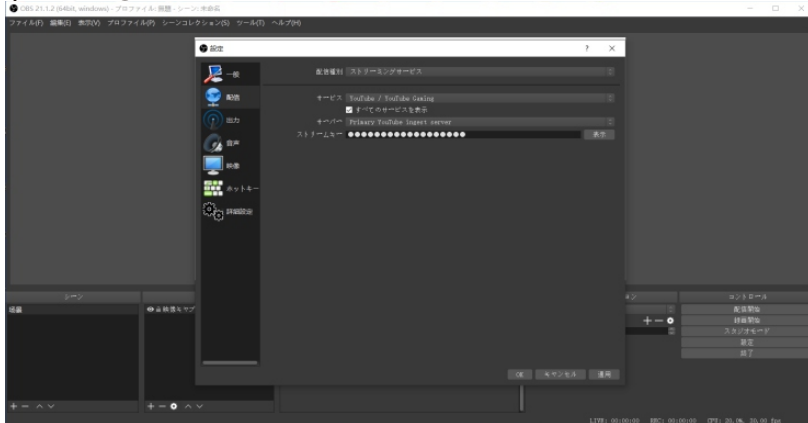

4. 配信開始または録画開始

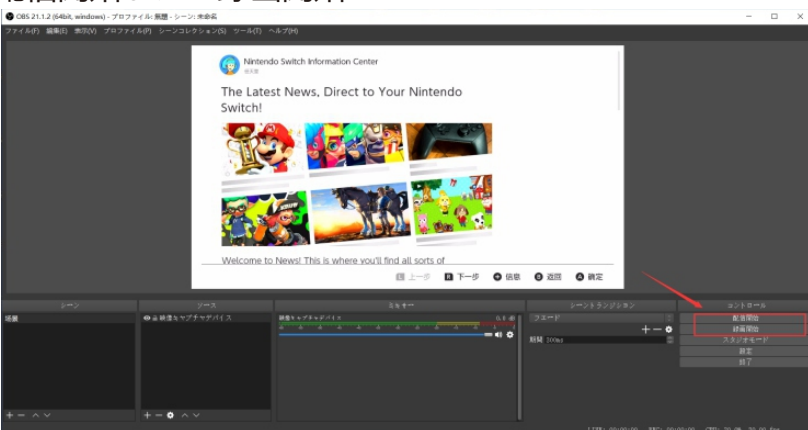

HSV3205使用说明书

USB 3.0

中文说明书

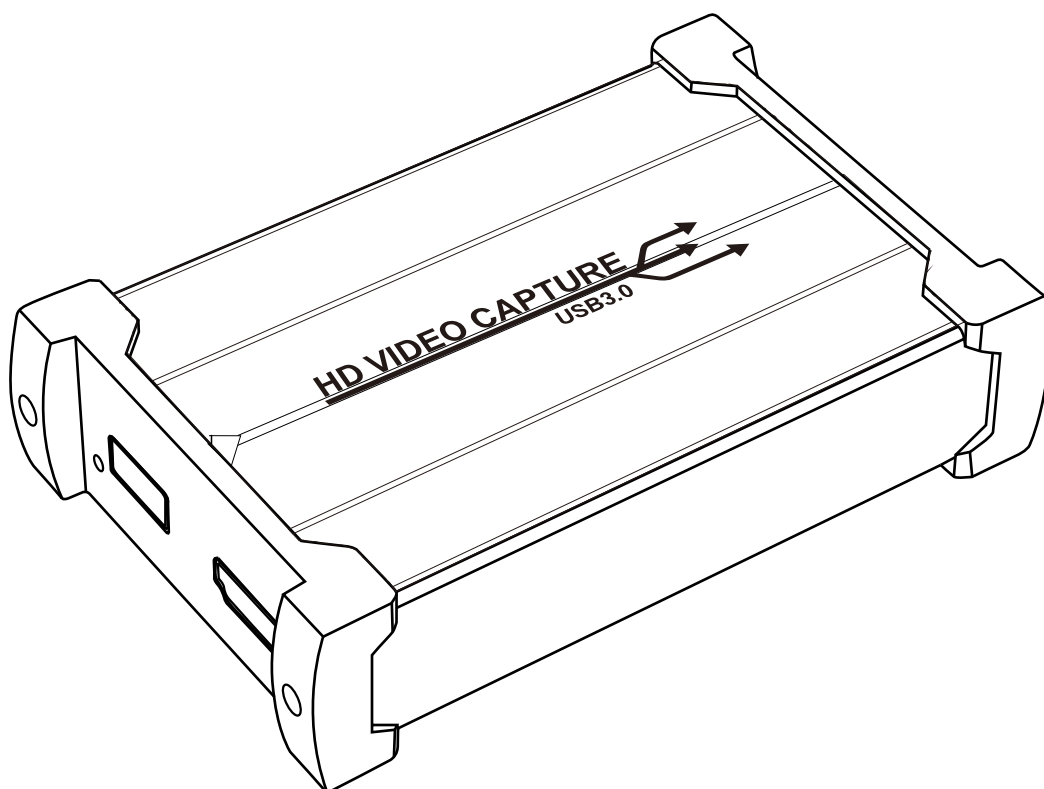

一、产品概述

高清视频采集卡可将摄像机，PC，机顶盒，游戏机等带高清输出接口设备的音视频数据转换为电脑可识别的USB数据通过USB3.0接口输入电脑，用户可通过常用的电脑采集软件（如：OBS、PotPlayer）接收并在软件上编辑处理视频数据文件或者进行推流直播上传服务器等，也可录制存储到电脑本地。

二、产品特征

- 高清视频采集卡尺寸为长：65mm，宽：65mm，高：22mm
- 支持高清视频信号输入
- 支持USB3.0供电，不需要外加电源
- 支持高清视频环出
- 支持分辨率为4K以下所有标准高清视频协议
- 环出分辨率最高可达到4K/30Hz，采集输入最高支持4K/30Hz
- 兼容高清视频 1.4HDCP
- 支持48K和44.1K音频输入
- 支持USB3.0
- 工作功耗为3W
- 支持 3.5mm 耳机音频输出，3.5mm麦克风

三、端口名称

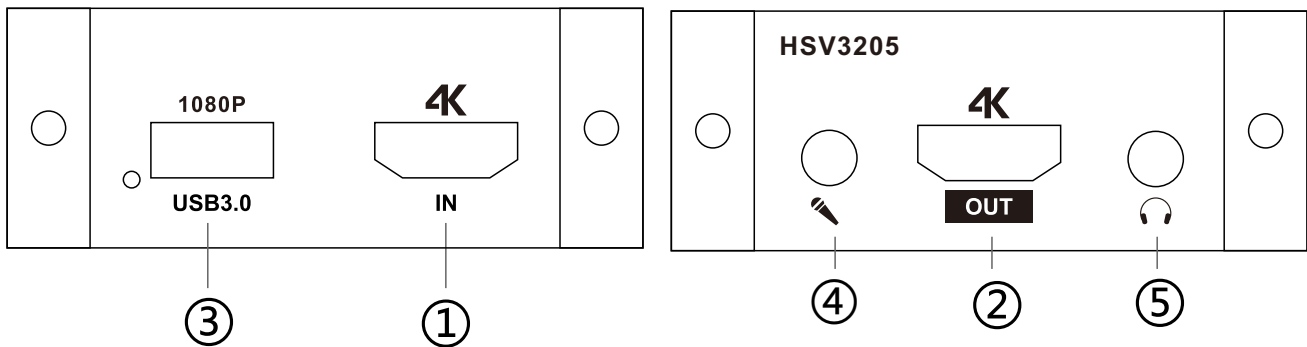

① 高清 输入

② 高清 输出

③ USB3.0

④ 麦克风输入

⑤ 音频输出

使用连接示意图:

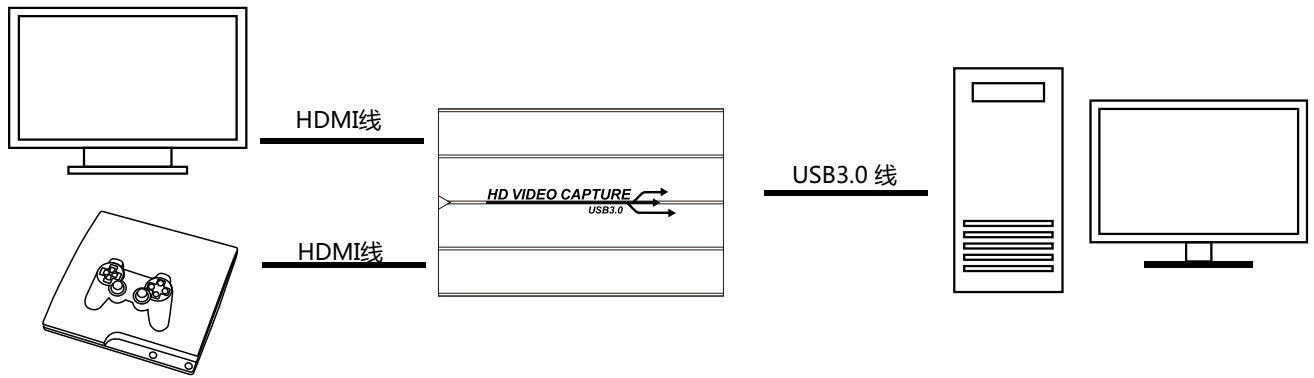

四、操作指南

- 1.将高清视频输入信号连接到高清视频输入接口；
- 2.将USB3.0接口连接到电脑；
- 3.接上需要采集的设备，USB3.0 如有需要将显示器或电视机可以接上高清视频环出接口，
- 4.以PotPlayer软件使用为例如图1，也可支持其他软件XO OBS等



图1

5. 点击PotPlayer菜单栏，点击打开，打开设备设置如图2所示

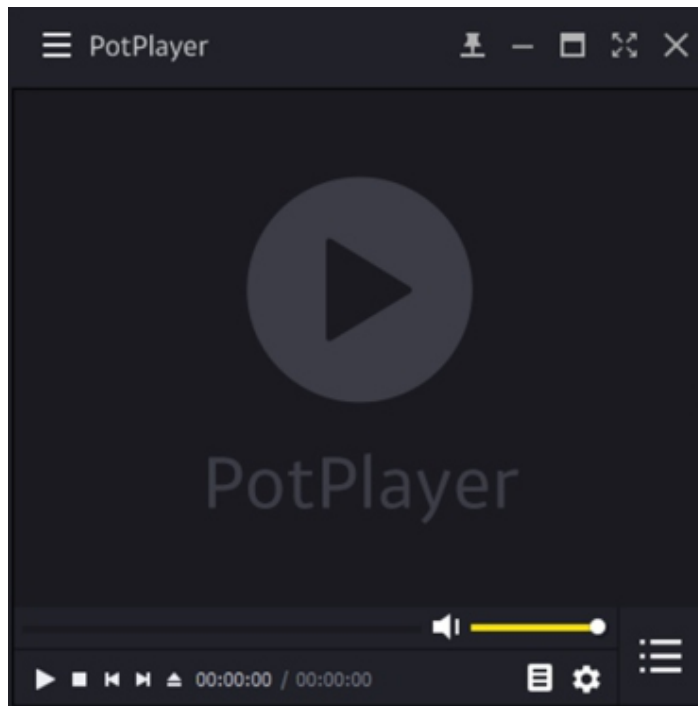

图2

6.按照图2所示，打开模拟TV设置，点击打开设备，高清视频采集卡开始正常工作如图3所示



图3

7.如果想录制视频时，点击PotPlayer菜单栏，点击视频-视频录制-立即录制视频，就可以正常录制视频，如图4所示。

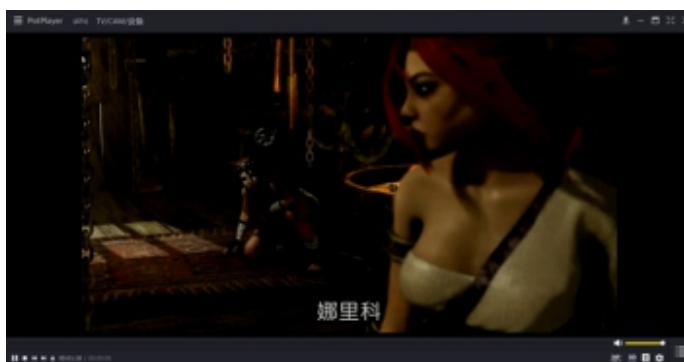

图4